





Checkweigher WPM series

 La serie WPM è una selezionatrice ponderale che combina il controllo del peso alla rilevazione dei metalli contaminanti. Grazie all'accurata progettazione ed allo studio della macchina nei minimi dettagli, la serie WPM si presenta come un'ottima soluzione per ridurre gli spazi ed i costi. Anche il software è stato realizzato per agevolare l'utente remotando i comandi del metal-detector nell'interfaccia della selezionatrice ponderale riducendo i tempi del cambio ricetta e permettendo di avere un unico report di produzione. Come per la serie WP, anche per la serie WPM sono possibili numerose varianti e personalizzazioni sempre volte alla soddisfazione del cliente, al risparmio economico ed alla riduzione degli spazi.

 The WPM series is a checkweigher combining weight control with detection of contaminant metals. Thanks to a careful design and a detailed study of the machine, the WPM series represents an excellent solution in terms of volume and cost reduction. The software has also been conceived to make the operator's work easier by integrating the checkweigher's interface with metal detector remote control. This reduces the recipe change time and allows getting a single production report. As with the WP series, the WPM series also offers a number of variations and customizations aimed at increasing customers' satisfaction, cost saving and reduction of volumes.

 La série WPM est une trieuse pondérale qui combine le contrôle du poids à la détection des métaux contaminants. Grâce à une conception très soignée et à une étude dans tous les détails, la série WPM est une solution excellente si l'on vise à réduire l'encombrement et les coûts de la machine. Le logiciel aussi a été réalisé afin de rendre le travail de l'opérateur plus aisé en intégrant la commande à distance à l'interface de la trieuse pondérale. Cela réduit les temps du changement de recette et permet d'avoir un seul rapport de production. De même que pour la série WP, la série WPM offre la possibilité de plusieurs variantes et personnalisations visant à la complète satisfaction du client, à l'économie des coûts et à la réduction des espaces.

 Die Serie WPM ist eine Kontrollwaage, die die Gewichtskontrolle mit der Erfassung von verunreinigenden Metallen kombiniert. Dank der sorgfältigen Planung und der bis ins kleinste Detail durchdachten Maschine, ist die Reihe WPM hervorragend geeignet für einen platz- und kostensparenden Einsatz. Auch die Software wurde auf die Anforderungen des Kunden abgestimmt. Die Bedienung des Metalldetektors erfolgt nun direkt über die Schnittstelle der Kontrollwaage, was die erforderlichen Zeiten bei Rezeptwechsel deutlich reduziert und die Erstellung einer umfassenden Produktionsstatistik erlaubt. Wie für die Reihe WP sind auch für die Reihe WPM zahlreiche Varianten und Maßanfertigungen möglich. Damit garantieren wir unseren Kunden, neben einer sicheren Kosten- und Platzersparnis, vollste Zufriedenheit.

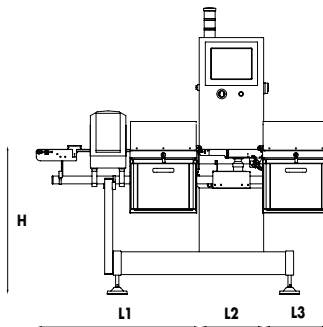

	WPM - 500	WPM -1700	WPM - 3500	WPM - 6500
Max. capacity	g ≤ 500	≤ 1700	≤ 3500	≤ 6500
Display resolution "e"	≥ 0,5	≥ 0,5 - 1	≥ 1 - 2	≥ 2 - 5
Belt width	W	100 + 400		
Belt length	L2	200 + 800		
Height	H	600 + 1100		
Flow direction	right > left / left > right			

Other dimensions and capacities can be supplied on request

Characteristics

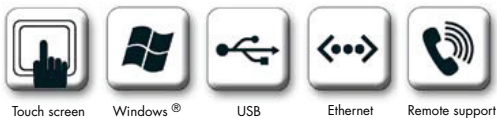

Options

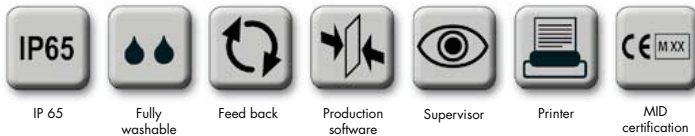

Feeder

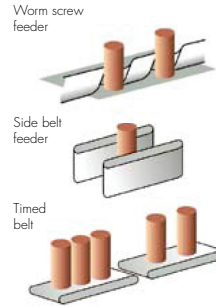

Ejectors

