

## Pack 900



Fotocélula función  
NO PRODUCT-NO PAQUETE  
sensor device  
PhotoCellule avec fonction  
PAS DE PRODUIT-PAS DE SACHET



Fotocélula función  
NO GAP-NO CUT sensor device  
NO PASE-NO CORTE  
PhotoCellule avec fonction  
HORS DE PHASE-PAS DE DECOUPE



Cinta de arrastre motorizada en  
soldador - corredo / in the  
transversal sealing-cutting group  
Conveyor d'entraînement dans  
le groupe coupeur soudeur



Conjunto expulsor de bolsas vacías y/o  
dobles  
Ejector for 1st section and reject of  
empty bag / for double pack  
Dispositif de déjection et rejet de sachets  
vides et/ou doubles

- ### Accesorios opcionales
- Cintas de alimentación de distinto tipo y longitud
  - Soporte portabobinas suplementario
  - Sistema para la extracción del aire del interior de los paquetes
  - Sistema de "refinado" de la soldadura longitudinal
  - Plegado "inglés" neumático ó mecánico
  - Distintos tipos de cuchillas de corte (zig-zag, muesca en V, etc...)
  - Dispositivo de troquelado de los paquetes para colgar en expositor
  - Dispositivo para envasado en atmósfera modificada M.A.P.
  - Etc...

- ### Optional accessories
- Feeding conveyor of different types & lengths
  - Additional reel holder
  - Device to extract the air from the pack inside
  - Trimming system for the longitudinal seal
  - Pneumatic or mechanic side gusseting device
  - Different type of cutting knives (zig-zag, V-notch, etc...)
  - "Euro-hole" die cutting device for pack display
  - Modified Atmosphere Packaging device (M.A.P.)
  - Etc...

- ### Accessoires en option
- Convoyeurs à bande de différents types et longueurs
  - Support porte bobines additionnel
  - Dispositif pour l'extraction de l'air de l'intérieur des sachets
  - Système de découpage de la soudure longitudinale
  - Pliage à "l'anglaise" de type pneumatique ou mécanique
  - Différents types de lames de découpe (zig-zag, encoche en V, etc...)
  - Système de matriçage "Euro-hole" pour présentoirs
  - Dispositif pour emballage en atmosphère modifiée (M.A.P.)
  - Etc...

- ### Equipos complementarios
- Alimentadores automáticos de producto
  - Alimentadores automáticos de cartoncillos
  - Controladoras de peso
  - Etiquetadoras
  - Etc...
- ### Complementary Equipments
- Automatic tray feeders
  - Automatic cardboard feeders
  - Checkweighers
  - Labellers
  - Etc...

- ### Equipements complémentaires
- Alimentateurs automatiques des plateaux
  - Alimentateurs automatiques des cartons
  - Trieuses pondérales
  - Etiquetteuses
  - Etc...



Conjunto para el empalme automático del film  
Automatic film splicing device  
Dispositif pour le raccordement automatique du film

- ### Equipos complementarios
- Alimentadores automáticos de producto
  - Alimentadores automáticos de cartoncillos
  - Controladoras de peso
  - Etiquetadoras
  - Etc...

- ### Optional accessories
- Feeding conveyor of different types & lengths
  - Additional reel holder
  - Device to extract the air from the pack inside
  - Trimming system for the longitudinal seal
  - Pneumatic or mechanic side gusseting device
  - Different type of cutting knives (zig-zag, V-notch, etc...)
  - "Euro-hole" die cutting device for pack display
  - Modified Atmosphere Packaging device (M.A.P.)
  - Etc...

- ### Accessoires en option
- Convoyeurs à bande de différents types et longueurs
  - Support porte bobines additionnel
  - Dispositif pour l'extraction de l'air de l'intérieur des sachets
  - Système de découpage de la soudure longitudinale
  - Pliage à "l'anglaise" de type pneumatique ou mécanique
  - Différents types de lames de découpe (zig-zag, encoche en V, etc...)
  - Système de matriçage "Euro-hole" pour présentoirs
  - Dispositif pour emballage en atmosphère modifiée (M.A.P.)
  - Etc...

- ### Equipos complementarios
- Alimentadores automáticos de producto
  - Alimentadores automáticos de cartoncillos
  - Controladoras de peso
  - Etiquetadoras
  - Etc...

- ### Equipements complémentaires
- Alimentateurs automatiques des plateaux
  - Alimentateurs automatiques des cartons
  - Trieuses pondérales
  - Etiquetteuses
  - Etc...



Cinta de salida  
Outfeed belt  
Conveyor de sortie



Grupo de soldadura y  
corte transversal  
Transversal sealing and  
cutting unit  
Groupe de soudure et  
coupe transversale



Grupo de soldadura y  
corte transversal  
Transversal sealing and  
cutting unit  
Groupe de soudure et  
coupe transversale



Grupo de soldadura y  
corte transversal  
Transversal sealing and  
cutting unit  
Groupe de soudure et  
coupe transversale



Grupo de soldadura y  
corte transversal  
Transversal sealing and  
cutting unit  
Groupe de soudure et  
coupe transversale

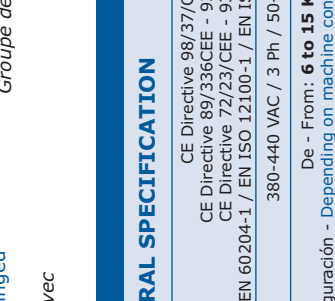

Grupo de soldadura y  
corte transversal  
Transversal sealing and  
cutting unit  
Groupe de soudure et  
coupe transversale



Grupo de soldadura y  
corte transversal  
Transversal sealing and  
cutting unit  
Groupe de soudure et  
coupe transversale

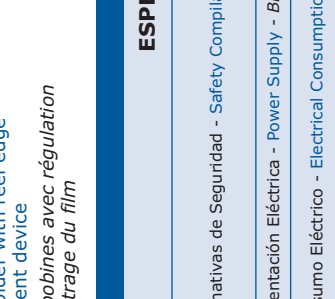

Grupo de soldadura y  
corte transversal  
Transversal sealing and  
cutting unit  
Groupe de soudure et  
coupe transversale

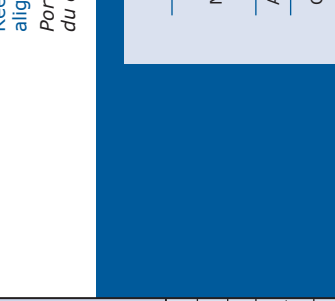

Grupo de soldadura y  
corte transversal  
Transversal sealing and  
cutting unit  
Groupe de soudure et  
coupe transversale

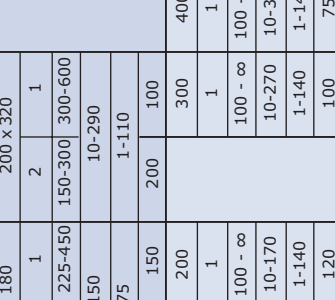

Grupo de soldadura y  
corte transversal  
Transversal sealing and  
cutting unit  
Groupe de soudure et  
coupe transversale

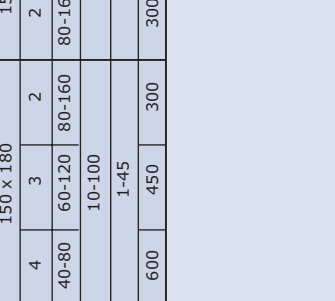

Grupo de soldadura y  
corte transversal  
Transversal sealing and  
cutting unit  
Groupe de soudure et  
coupe transversale

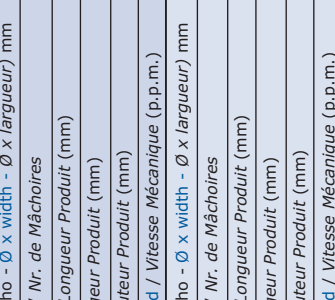

Grupo de soldadura y  
corte transversal  
Transversal sealing and  
cutting unit  
Groupe de soudure et  
coupe transversale



Grupo de soldadura y  
corte transversal  
Transversal sealing and  
cutting unit  
Groupe de soudure et  
coupe transversale



Grupo de soldadura y  
corte transversal  
Transversal sealing and  
cutting unit  
Groupe de soudure et  
coupe transversale

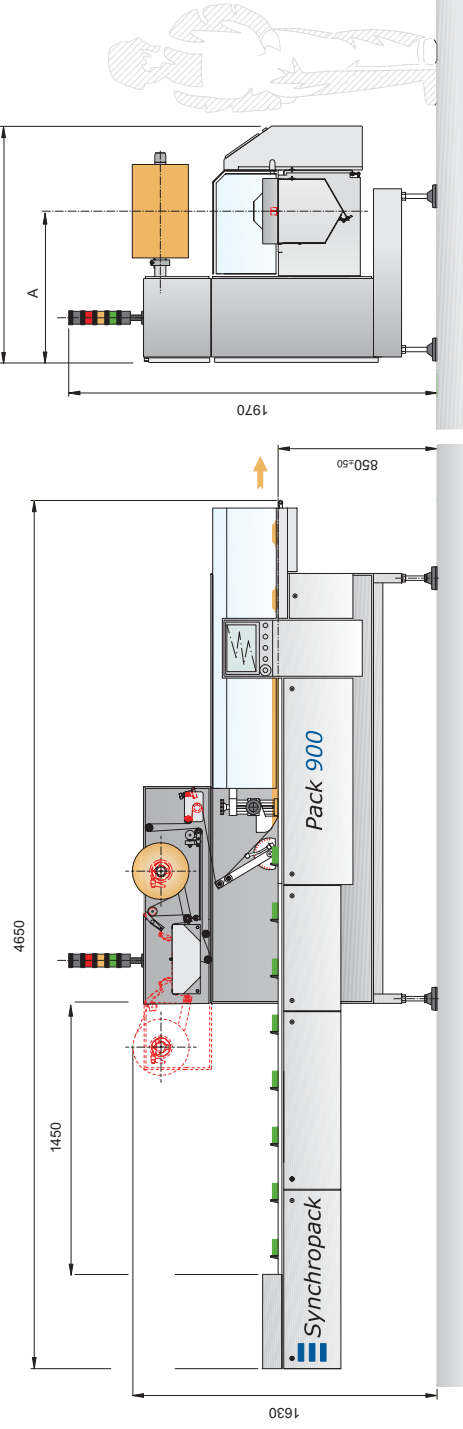

	RT	LD	L.T.S.
A (mm)	910	810	910
B (mm)	1.265	1.265	1.365
A (mm)	810	810	910
B (mm)	1.265	1.265	1.365
A (mm)	-	810	910
B (mm)	-	1.345	1.485

### Versões Disponíveis

- THERMO** - para films termosoldáveis  
**POLY** - para films de polietileno  
**SHRINK** - para films retráctiles  
**COLD** - para films de sellado en frío  
**RT** - cortador/soldador tipo Rotativo  
**LD** - cortador/soldador tipo "Long Dwell"  
**LTS** - Construcción en Ac. Inoxidable  
**INOX** - Ejecución "mano derecha"  
**RH** - Todos los motores "Servo"  
**SERVO** - Todos los motores "Servo"

### Available Versions

- THERMO** - for heatsealable films  
**POLY** - for polyethylene films  
**SHRINK** - for shrinking films  
**COLD** - for cold sealing films  
**RT** - Rotary type sealer / cutter  
**LD** - Long Dwell type sealer / cutter  
**LTS** - Long Time Sealing sealer / cutter  
**INOX** - Stainless Steel execution  
**RH** - "Right hand" execution  
**SERVO** - All "Servo" motors

	S4	S3	S2	S	M	L	L1	L11	XL
Configuraciones posibles / Possible configurations / Configurations possibles	300	300	300	300	500	500	700	700	900
Ancho de bobina / Film width / Largez (mm)	300	300	300	300	500	500	700	700	900
Ø Exterior / Outside Ø / Ø extérieur (mm)	300	300	300	300	500	500	700	700	900
Ø Interior / Core Ø / Ø intérieur (mm)	300	300	300	300	500	500	700	700	900
Nº de Mondazas / N.º of Sealing Jaws / Nr. de Mâchores	4	3	2	2	150 x 200	180 x 300	220 x 400	220 x 400	220 x 400
Longitud Producto / Product Length / Longueur Produit (mm)	20-80	45-120	70-160	80-220	120-450	110-270	150-550	220-650	220-650
Ancho Producto / Product Width / Largeur Produit (mm)	10-70	10-70	10-70	10-70	10-170	10-270	10-270	10-370	10-370
Altura Producto / Product Height / Hauteur Produit (mm)	1-45	1-45	1-75	1-75	1-110	1-110	1-150	1-150	1-150
Velocidad Mecánica / Mechanical Speed / Vitesse Mécanique (p.p.m.)	800	600	400	300	150	200	100	80	80
Mondazas / Jaws / Mâchores (Ø x Ancho - Ø x width - Ø x largeur) mm	4	3	2	2	150 x 180	150 x 180	200 x 220	200 x 220	200 x 220
Nº de Mondazas / Nr. of Sealing Jaws / Nr. de Mâchores	4	3	2	2	1	2	1	1	1
Longitud Producto / Product Length / Longueur Produit (mm)	40-80	60-120	80-160	80-160	125-450	150-300	300-600	300-600	300-600
Ancho Producto / Product Width / Largeur Produit (mm)	10-100	10-100	10-100	10-100	10-150	10-280	10-280	10-280	10-280
Velocidad Mecánica / Mechanical Speed / Vitesse Mécanique (p.p.m.)	1-45	1-45	1-75	1-75	1-110	1-110	1-150	1-150	1-150
Mondazas / Jaws / Mâchores (Ø x Ancho - Ø x width - Ø x largeur) mm	600	450	300	300	150	200	100	400	400
Nº de Mondazas / Nr. of Sealing Jaws / Nr. de Mâchores	1	1	1	1	1	1	1	1	1
Longitud Producto / Product Length / Longueur Produit (mm)	100 - ∞	100 - ∞	100 - ∞	100 - ∞	100 - ∞	100 - ∞	100 - ∞	100 - ∞	100 - ∞
Ancho Producto / Product Width / Largeur Produit (mm)	10-170	10-170	10-170	10-170	10-270	10-270	10-370	10-370	10-370
Altura Producto / Product Height / Hauteur Produit (mm)	1-140	1-140	1-140	1-140	1-140	1-140	1-140	1-140	1-140
Velocidad Mecánica / Mechanical Speed / Vitesse Mécanique (p.p.m.)	120	120	120	120	120	100	75	75	75

**NOTES:**  
1 - The quoted max dimensions of products can be used at the same time.  
2 - Production speed depends of the film quality and product characteristics.  
3 - All technical data are indicative and may be modified at any time without previous notice.

**NOTES:**  
1 - Les dimensions max. indiquées des produits ne peuvent pas être utilisées en même temps.  
2 - La vitesse de production dépend de la qualité du film et des caractéristiques de cada producto.  
3 - Toutes les données techniques sont indicatives et peuvent être modifiées à tout moment sans avis.

### ESPECIFICACIÓN GENERAL - GENERAL SPECIFICATION

Normativas de Seguridad - Safety Compliance - Normes de Sécurité	CE Directive 98/37/CE CE Directive 89/336CEE - 93/68/CEE EN 415-3 / EN 60204-1 / EN ISO 12100-1 / EN ISO 12100-2 / EN 294 / EN 418
Alimentación Eléctrica - Power Supply - Branchement électrique	380-440 VAC / 3 Ph / 50-60 HZ
Consumo Eléctrico - Electrical Consumption - Consommation électrique	De - From: 6 to 15 Kw Según configuración - Depending on machine configuration - Selon configuration
Consumo Neumático - Air Consumption - Consommation d'air	De - From: 0 - 50 l / min @ 6 bar Según configuración - Depending on machine configuration - Selon configuration
Nivel Sonoro - Noise Level - Niveau Sonore	Menor que - Less than - Moins de: 80 db(A)
Peso - Weight - Poids	Entre - Between: 1000 & 1500 Kg
Color - Colour - Couleur	Según configuración - Depending on machine configuration - Selon configuration RAL 9007 Gris metalizado - Silver Metallic Grey - Gris Métallisé



Envolvedora Horizontal Pack 900

La **Pack 900** (bobina superior) es la Envolvedora Flowpack Electrónica que propone Synchronpack para **productos regulares**, para **medias y altas producciones**, con alimentaciones semiautomáticas o automáticas y múltiples cambios de formato.

Diseño en voladizo, construcción modular, flexibilidad y altas prestaciones, facilidad de uso y cambio de formato, mínimo mantenimiento. Y control electrónico total, son las principales características de este modelo de envolvedora.

Sobre esta plataforma común, se han desarrollado múltiples configuraciones que, combinadas con la gran variedad de accesorios disponibles, hacen que la **Pack 900** se adapte a los productos más diversos así como a las más altas exigencias de los distintos entornos productivos.

Nuestra larga experiencia nos permite ofrecer también, un gran número de alimentadores y accesorios para la mas amplia variedad de productos.

Pack 900 Horizontal Wrapping Machine

The **Pack 900** (top film reel holder) is the Electronic Flowpack Machine proposed by Synchronpack to wrap **regular products**, for **medium or high production runs**, with semiautomatic or automatic feeding and multiple format changes.

Cantilever design, Modular construction, High flexibility & Performance, Ease of operation & Changeover, Low maintenance cost and full electronic control, are the main features of this model of wrapping machine.

This common platform has been used to develop multiple configurations that combined with a wide range of available accessories allow the **Pack 900** to be adapted to many different products as well as to the most demanding requirements in all kind of production environments.

Our large experience also enables us to offer a wide number of accessories and feeding systems for the greatest variety of different products.

Machine à Enveloppeur Horizontale Pack 900

La **Pack 900** (bobine en position supérieure) est l'Enveloppeuse Flowpack Electronique que Synchronpack propose pour les **produits réguliers**, pour les **moyennes ou hautes productions**, avec alimentations semi-automatique ou automatique et les changements multiples de format.

Un dessin en balcon, une construction robuste, un minimum de maintenance, un maximum de flexibilité et de facilité d'utilisation et un control électronique total, voilà les principales caractéristiques de ce nouveau modèle de machine enveloppeuse.

Cette plate-forme commune est utilisée pour développer plusieurs configurations, lesquelles, en combinaison avec une grande variété d'accessoires disponibles, permettent à la **Pack 900**, de s'adapter aux différents produits ainsi qu'aux plus grandes exigences techniques et aux différents environnements de production.

Notre grande expérience nous permet aussi de vous offrir toute une variété de systèmes d'alimentation et d'accessoires pour une large gamme de produits.

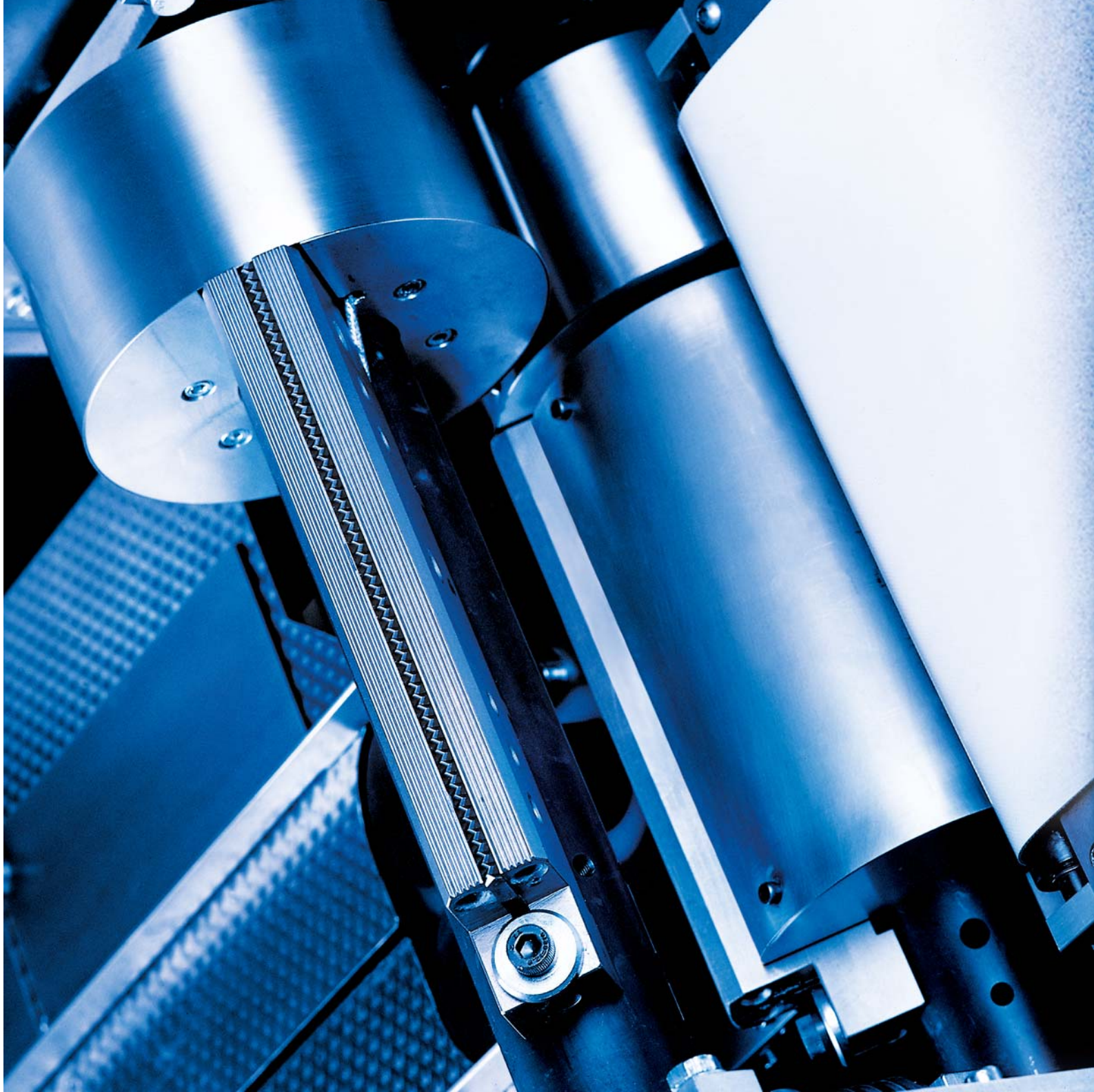

Molí d'en Bisbe, 10-12  
Pol. Ind., Foivassa  
08110 Montcada i Reixac  
Barcelona (Spain)  
Tel.: +34 93 565 07 07  
Fax: +34 93 565 07 06  
info@synchronpack.com  
www.synchronpack.com



Más productos de los que puedas imaginar: son envueltos con máquinas **flowpack**.  
More products than you can imagine: are wrapped with **flowpack** machines.  
Davantage de produits que vous ne pouvez l'imaginer: sont conditionnés par des machines **flowpack**.

